

EASYPELL

CENTRALE VERWARMING OP PELLETS



Part of the
ÖkoFEN
group



BETROUWBAAR, ZUINIG EN TOEGANKELIJK.



VERWARMING



WARM WATER

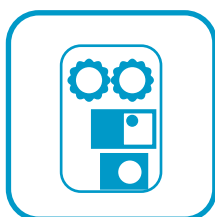

TOEBEHOREN

PRIJSLIJST 2024

Geldig vanaf 1 mei 2024

Prijzen in Euro (€), excl. BTW

EEN BETROUWBARE PELLETKETEL
VOOR IEDEREEN



Een betrouwbaar en beproefd systeem:

- Stalen ketel met weinig massa, voorzien met drietrekswarmtewisselaar voor een hoog rendement
- Pelletbrander met onderschuifverbranding en automatische ontsteking
- Automatische reiniging van de warmtewisselaar
- Roestvrijstalen secundaire verbrandingskamer
- Automatische ontassing (onderschuifbrander)
- Snelheidsgestuurde verbrandingsventilator
- Automatische terugbrandveiligheid
- Aanpasbaar vermogen
- Modulerende brander
- Aansluitklaar
- Volledig gemonteerd geleverd
- Ontwikkeld voor gebruik van houtpellets

incl. automatische reiniging

VERMOGENSBEREIK

Easypell 16	5 - 16 kW
Easypell 20	6 - 20 kW
Easypell 25	8 - 25 kW
Easypell 32	10 - 32 kW

De Easypell ketels moduleren tot 30% van het vermogen, zonder rendementsverlies. Zonder vraag schakelt de ketel zichzelf volledig uit.

De ketel is enkel beschikbaar met ingebouwd reservoir.

Geïntegreerde regeling voor verwarming, warm water en buffervat.

EIGENSCHAPPEN

Warmtewisselaar

- Drietrekswarmtewisselaar met verticale kanalen
- Hoge temperatuur verbrandingskamer in roestvrij staal.
- Automatische reiniging van de warmtewisselaar
- Geïntegreerde retourtemperatuursverhoging (zonder pomp, zonder driewegmengkraan)
- Rookgasventilator
- Compleet met isolatie (100mm) en bekleding.

Vorraad

Voorzien van voedingsschroef, inhoud :

- 165kg (**Easypell 16/20**)
- 185kg (**Easypell 25/32**)

Pelletbrander

- Met brandschaal
- Gekeurde terugbrandveiligheid
- Verse lucht ventilator
- Motor en toevoerschroef
- Elektrische ontsteking (slechts 250W)
- Automatische ontassing (onderschuifbrander)

Programmeerbare ketelsturing

- Aansluitklaar, voorgemonteerd in de ketel
- Inclusief voelers en veiligheidsthermostaat
- Digitaal scherm
- Correctie van de pellettoevoer in functie van de gemeten vuurhaardtemperatuur
- Correctie van de snelheid van de rookgasventilator in functie van de onderdruk in de vuurhaard



PRIJZEN

EASYPELL PELLETKETEL

Automatische pelletketel inclusief pelletvoorraad, automatische reiniging, regelaar voor directe verwarmingskring en warm water, retourtemperatuurverhoging, aslade, veiligheidsconnectorset en warmwatervoeler.



Art.Nr.	Omschrijving	Prijs*
EP16	Easypell 16 vermogen 5-16 kW	6.900,-
EP20	Easypell 20 vermogen 6-20 kW	7.000,-
EP25	Easypell 25 vermogen 7-25 kW	7.900,-
EP32	Easypell 32 vermogen 7-32 kW	8.000,-

* prijs Easypell incl. €90,- transport en verpakking

ACCESSOIRES

Art.Nr.	Omschrijving	Prijs
200100	Sensor- en connectorset Buffer & buitenvoeler met connectors voor thermostaat & PWM	60,-
E1650	Relaisbox voor niet-PWM verwarmingspompen converteert tot 3 PWM signalen naar 230V	200,-
80470	Bufferlaadpompgroep 10-36 PWM1 Wilo Yonos Para RS25/7.0- PWM1, stekkerklaar, aansluiting pompgroep: 1", incl. isolatie, afsluitkraan & thermometer	420,-
80493	Pompgroep niet-gemengd DN25 m Isol Wilo Yonos Para RSTG 15/7.5 90mm asafstand incl. 3m kabel, Aansluitingen secundaire zijde 1" binnenschroefdraad Gebruik: warmwaterboiler of tot 32 kW radiatoren	470,-
80864	Pompgroep voor vaste voorlooptemperatuur DN25 Isol Wilo Yonos Para RSTG 15/7.5, 90 mm asafstand incl. 3m kabel, Aansluitingen secundaire zijde 1" binnenschroefdraad. Mengkraan met bereik van 22°-60°C Gebruik: tot 15 kW vloerverwarming of 28 kW radiatoren.	640,-
80495	Pompgroep gemengd DN25 m Isol <i>(alleen in combinatie met een externe regelaar)</i> Wilo Yonos Para RSTG 15/7.5 90mm asafstand incl. 3m kabel, Aansluitingen secundaire zijde 1" binnenschroefdraad. ESBE mixer met progressieve regeling, KVS waarde: 2-8. Gebruik: tot 18 kW vloerverwarming of 32 kW radiatoren.	640,-



Art.Nr.	Omschrijving	Prijs
	PWM signaal kabel voor 80493 3 m, enkel voor 80493 als bufferlaadpomp of 2 en 3 verwarmingskringen	22,-
	Verdelerbalken voor 2 verwarmingscircuits DN25 m Isol. voor 2 kringen incl. isolatie, asafstand: 90mm. Enkel mogelijk in combinatie met pompgroepen 80495, 80493	154,-
	Verdelerbalken voor 3 verwarmingscircuits DN25 m Isol voor 3 kringen incl. isolatie, asafstand: 90mm Enkel mogelijk in combinatie met pompgroepen 80495 of 80493	210,-
	Universele wandhouder voor verdelerbalken Wanneer de collector niet op de ketel kan worden gemonteerd	52,-
	Veiligheidsgroep voor directe aansluiting incl. manometer, overdrukventiel en isolatie	102,-
	Expansievat 25l set met muurbeugel. max 6 bar 90°C met aansluitset, kapventiel en muurbevestiging	144,-
	Expansievat 80909 incl. voet 80910 80365 max. 6 bar 90°C	50L 144,- 100L 290,- 150L 400,-
	Aansluitset / Onderhoudsset (kappenventiel) 1" (100/150L)	32,-
	VGK Veiligheidsgroep	60,-
	80126 Mengventiel voor sanitair warm water 1" aansluitingen, regeltemperatuur 30-65°C, tot 50 l/min	230,-
	VH2004 Voelerhulzen passend voor Pellaqua buffervaten 1/2" (set van 4)	55,-



BUFFERVATEN EN BOILERS

BUFFERVAT



Art.Nr.	Volume (l)	Diameter zonder isolatie (mm)	Hoogte (mm)	Diameter met isolatie (mm)	Prijs
SP600	600	700	1700	900	1.230,-
SP1000	1000	790	2090	990	1.440,-

BUFFERVAT MET SANITAIR WARM WATER



Art.Nr.	Volume (l)	Oppervlakte warmtewisselaar (WW / Zon)	Diameter zonder isolatie (mm)	Hoogte (mm)	Diameter met isolatie (mm)	Prijs
HSP350	350	4,5 / --	600	1825	25	1.200,-
WR600	600	4,5 / --	700	1880	25	2.590,-
WR1R600	600	4,5 / 1,8	750	1880	25	2.850,-

THERMOSTAAT

Art. nr.	Omschrijving	Prijs
RT400	 <p>Draadloze thermostat Netatmo Niet mogelijk in combinatie met Pelletronic</p> <ul style="list-style-type: none"> ✓ Eenvoudige instelling van temperatuur ✓ Groot display met aanduiding van de temperatuur ✓ Programmeerbaar per dag of per week via app ✓ Werkt ook zonder app of internet ✓ Gemakkelijk te installeren op de ketel 	190,-

WEERSAFHANKELIJKE REGELING PELLETRONIC

Weersafhankelijke regeling voor gemengde verwarmingscircuits.

De regelaar van de verwarmingscircuits wordt bediend met het Touch-bedieningspaneel (afzonderlijk aan te kopen).

Sensorpakketten en/of verwarmingscircuitregelaars moeten naar behoefte afzonderlijk worden besteld.

Tot 3 verwarmingscircuitregelaars kunnen samen worden gebruikt en kunnen tot 6 verwarmingscircuits, 3 boilers, 3 buffers & 3 zonnepanelen met elk 2 zonnecircuits regelen.

Optioneel kunnen bedieningspanelen (touch en/of met LED-aanduiding) worden besteld om de verwarmingsinstallatie vanuit de woonkamer te bedienen.

Art. nr.	Omschrijving	Prijs
ER001	<p>Weersafhankelijke regeling Pelletronic Touch voor Easypell 1 verwarmingskringen + sanitair warm water incl: E1392A, E1398, 1 x voorloopvoeler, boilervoeler, buitenvoeler, E1625Easy</p>	975,-
ER002	<p>Weersafhankelijke regeling Pelletronic Touch voor Easypell 2 verwarmingskringen + sanitair warm water incl: E1392A, E1398, 2 x voorloopvoeler, boilervoeler, buitenvoeler, E1625Easy</p>	985,-

OPMERKING





Thermostaten (E1625 of E1396) moeten apart worden bijbesteld. E1625Easy kan ook als thermostaat gebruikt worden.

COMPONENTEN PELLETRONIC





I/O-box voor montage op muur of buffervat. ZONDER voelers

E1392A		Pelletronic Touch I/O-box I/O-box voor montage op muur of buffervat. ZONDER voelers Regeling voor max. 2 kringen verwarming, sanitair warm water, buffervatmanagement en zon. E1398 en E1625EASY (of E1625) zijn noodzakelijk	490,-
E1398		24V Voedingsprintplaat voor Touch vereist bij Pelletronic Touch I/O-box	118,-
E1625EASY		Touch mini-display (3.5") Bediendeel voor Pelletronic Touch Zwart display met RJ45-poort (internetverbinding) en achterkant van de behuizing zwarte kleur	320,-
E1625		Touch thermostaat 3,5" wit Thermostaat voor bediening van het verwarmingssysteem met volledige toegang- verbinding via buskabel (4-draads)	330,-

Voelerpakketten

E1231-1		Voelerset 1 verw. + warm water 1 verwarmingscircuitvoeler met 5 m kabel, 1 boilervoeler met 5 m kabel, 1 buitenvoeler zonder kabel	62,-
E1233-1		Voelerset 2 verw. + warm water 2 verwarmingscircuitvoelers met 5 m kabel, 1 boilervoeler met 5 m kabel, 1 buitenvoeler zonder kabel	72,-
E1677		Voelerset voor buffer 2 buffervoelers	52,-
E1678		Voelerset voor zon 1 collectorvoeler (PT1000) met 5m kabel en boilervoeler met 5m kabel	52,-
E1679		Extra voeler voor verw. of circulatie 1 aanlegvoeler incl 5m kabel	24,-

Accessoires

E1669		PowerLAN Voor het maken van een netwerkverbinding voor de Pelletronic via de stopcontacten. Incl 5m ethernetkabel	150,-
E1396		Kamethermostaat met LED voor status en temperatuuraanpassingen, dag/nacht wijzigingen, incl. ruimtevoeler- verbinding via buskabel (4-draads)	186,-
27110		Meet- en opbrengstset incl. debietmeter en voelers voor Pelletronic Touch	260,-
E1513		Aanlegthermostaat voor voorlooptemperatuurbegrenzing bij vloerverwarming, incl. kabel en stekker	62,-



TECHNISCHE GEGEVENS BUFFER EN BOILER

HSP350

Buffervat 330I met warmtewisselaar voor sanitair warm water

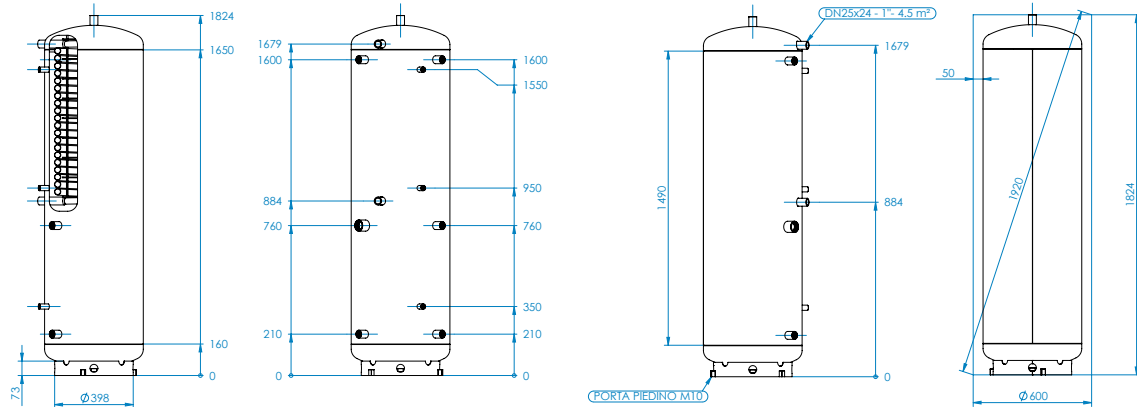

Technische gegevens PELLAQUA

Omschrijving		600
Algemene informatie		
Inhoud	l	571
Diameter zonder isolatie	mm	700
Diameter met isolatie	mm	900
Hoogte zonder isolatie	mm	1644
Hoogte met isolatie	mm	1700
Kantelmaat	mm	1690
Gewicht (volgens uitvoering)	kg	84 - 156
Materialen		
Buffervat		S 235 JR
Tapwater RVS warmtewisselaar		1.4404
Zonnewarmte buiswarmtewisselaar		S 235 JR
Maximaal toelaatbare werkdruk		
Verwarmingsschicht	bar	3
Tapwater RVS warmtewisselaar	bar	10
Zonnewarmte buiswarmtewisselaar	bar	10
Oppervlaktes warmtewisselaar		
Tapwater RVS warmtewisselaar	m ²	5
1e zonnewarmte buiswarmtewisselaar	m ²	2.4
2e zonnewarmte buiswarmtewisselaar	m ²	-
Inhoud warmtewisselaar		
Tapwater RVS warmtewisselaar	l	25
1e zonnewarmte buiswarmtewisselaar	l	18
2e zonnewarmte buiswarmtewisselaar	l	-
Tapwatervolume		
zonder naverwarmen (bij 63° C boiler temperatuur, doorgeladen, 40° C tapwaterdebiet, 15 l/min)	l	480
Maximale tapwaterdebiet	l/min	30
Isolatie	mm	100
Afstraalverlies [kWh/24h]	kWh/24h	2.71
Energie-efficiëntieklasse		C
Warmhoudverlies		113

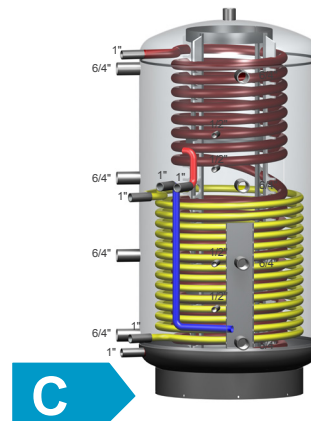

C

Systeembuffer WR
1 zonnewarmtewisselaar +
inox warmtewisselaar



HYDRAULISCHE SCHEMA'S

TOT 3 DIRECTE VERWARMINGSKRINGEN MET OF ZONDER WARM WATER BOILER

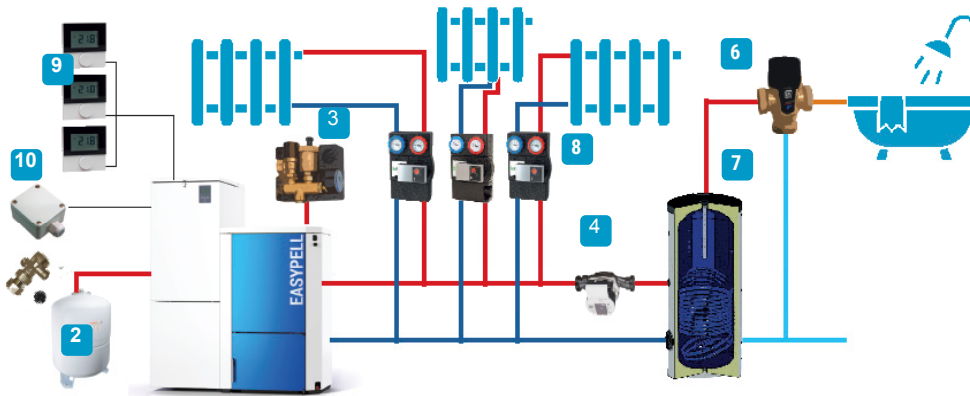

- 1 Easypell pelletketel 16/20/25/32 kW
- 2 Expansievat 25-150 l
- 3 Veiligheidsgroep
- 4 Pomp voor laden buffervat of sanitair warm water boiler
- 5 Buffervat met of zonder warm waterwisselaar
- 6 Mengventiel (optioneel)

BUFFERVAT MET SANITAIR WARM WATER EN TOT 2 DIRECTE VERWARMINGSKRINGEN

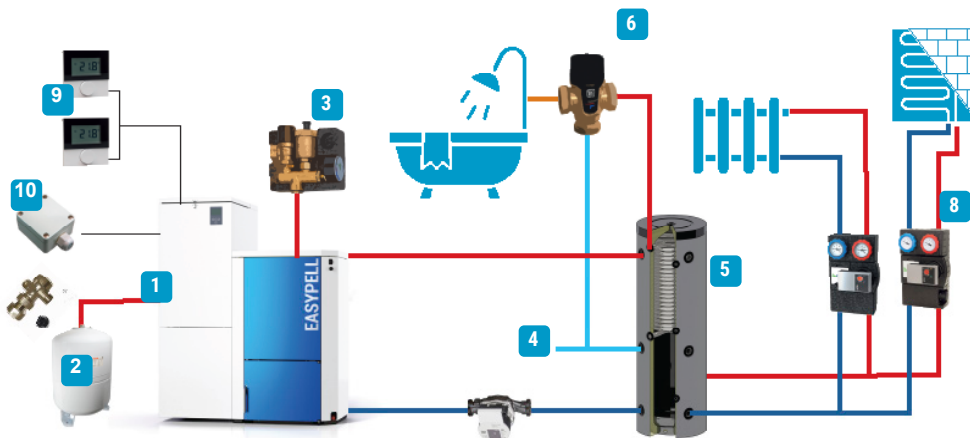

- 7 Sanitair warm water boiler
- 8 Directe pompgroepen
- 9 Ruimtethermostaat
- 10 Buitenvoeler (optioneel)

BUFFERVAT, 1 DIRECTE VERWARMINGSKRING EN BOILER VOOR SANITAIR WARM WATER

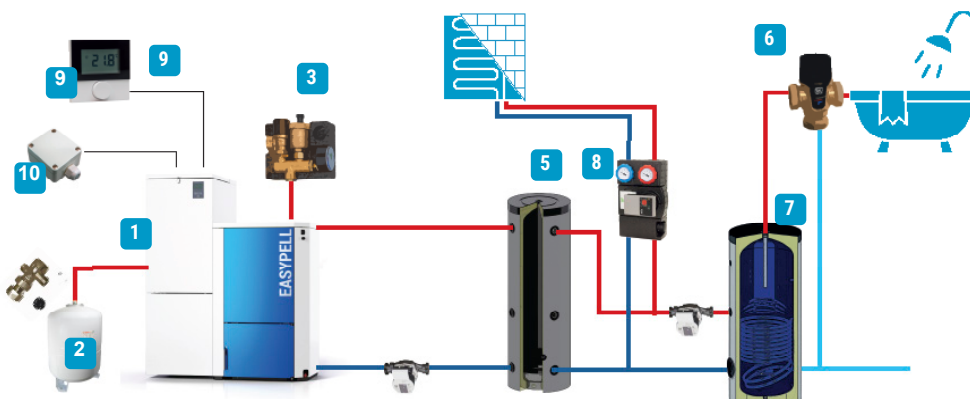



TECHNISCHE GEGEVENS

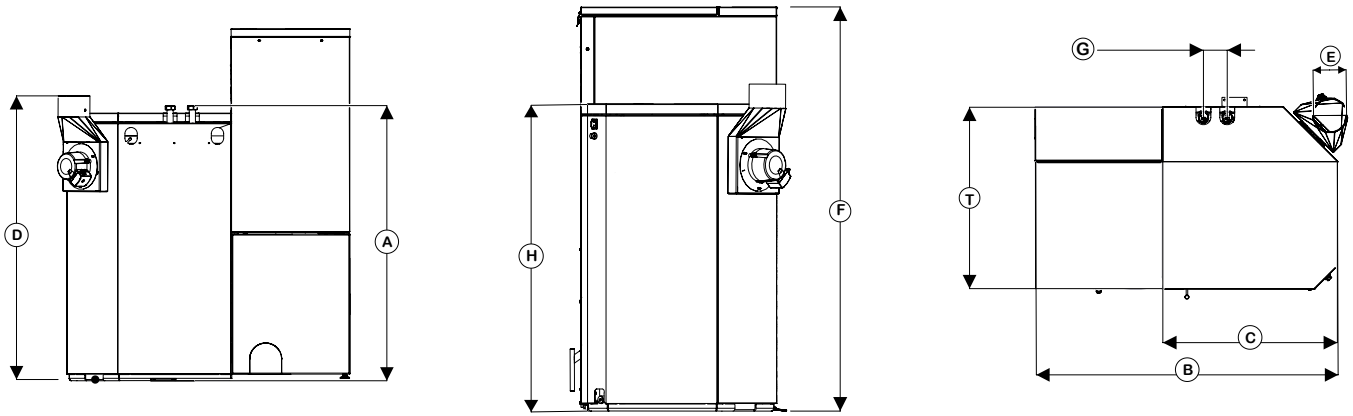

Omschrijving		Easypell 16	Easypell 20	Easypell 25	Easypell 32
Vermogen vollast	kW	16	20	25	32
Vermogen deellast	kW	5	6	8	10
Breedte - totaal	B mm	1 145		1 145	
Breedte - pelletketel	C mm	665		703	
Hoogte - pelletketel	H mm	1 092		1 294	
Hoogte - pelletvoorraad	F mm	1 425		1 525	
Hoogte - pelletvoorraad open	mm	1 910		2 001	
Diepte - pelletketel	T mm	720		770	
Minimale doorgang	mm	680		730	
Depart / retour Ø	inches	1''		1''	
Depart / retour hoogte	A mm	1 120		1 310	
Depart / retour breedte	G mm	90		90	
Hoogte schouwaansluiting	D mm	1 155		1 350	
Gewicht	kg	345		420	
Seizoensgebonden energie-efficiëntie voor ruimteverwarming in actieve modus	η_{son}	83	83	85	84
Seizoensgebonden energie-efficiëntie voor ruimteverwarming	η_s	80	80	81	81
Energieklasse		A+	A+	A+	A+
EEl Energy Efficiency Index		116	116	118	118
Waterinhoud	l	70		108	
pelletvoorraad: volledig (schuine bodem)	l/kg	254(232) / 165(150)		282(260) / 185(170)	
Vlamtemperatuur	°C	700 - 900			
Schouwtrek vollast/deellast	mbar	0,08/0,03			
Nominaal vermogen rookgastemperatuur	°C	160			
Partieel vermogen rookgastemperatuur	°C	100			
Diameter schouw (bij de ketel)	E mm	130		150	
Schouwdiameter		volgens schoorsteenberekening			
Schouweigenschappen		condensbestending			
Elektrische aansluiting		230 VAC, 50 Hz, 10 A			
Geluidsniveau	dB	43,7 ± 3,2			



LEVERINGS- EN VERKOOPSVOORWAARDEN

1. Elke verkoop en elke offerte gebeurt aan de hierna vermelde voorwaarden. Deze voorwaarden zijn geacht gekend en aanvaard te zijn door de koper ook indien tegenstrijdig met zijn algemene of bijzondere aankoopvoorwaarden.
2. Onze offertes zijn vrijblijvend en slechts geldig gedurende dertig (30) dagen tenzij uitdrukkelijk anders vermeld op de offerte zelf.
3. Bestellingen zijn slechts definitief aangenomen na een schriftelijke bevestiging van de aanvaarding, ondertekend door een gevolmachtigde.
4. Onze leveringstermijnen zijn nooit bindend. Ze worden versterkt als aanduiding. Tenzij uitdrukkelijk anders bedongen wijzen we elke schade of schadevergoeding die uit het niet naleven ervan kan ontstaan, af. Elk geval van overmacht zoals burger- of buitenlandse oorlogen, stakingen, lock-out, onlusten, epidemieën, transportonderbrekingen, schaarste van goederen of materiaal, defecten aan werktuigen of machines, gebrek aan drijfkracht, dan wel elke oorzaak die gehele of gedeeltelijke werkloosheid van leveranciers teweegbrengt, zonder zich daarom te beperken tot de hierboven vermelde gevallen, geven ons het recht de uitvoering van een contract geheel of gedeeltelijk op te schorten of te annuleren zonder dat dit aanleiding geeft tot enige vorm van schadevergoeding.
5. De aanvaarding van onze koopwaren gebeurt rechtens bij vertrek uit onze magazijnen of de magazijnen van onze leveranciers. Elk goed dat defect of niet conform is aan de bestelling zal vervangen worden. Onze verantwoordelijkheid beperkt zich uitsluitend tot eenvoudige omruiling, zonder andere vergoeding van welke aard ook. We aanvaarden geen enkele klacht voor koopwaren die reeds een bewerking ondergaan hebben. Alle klachten over niet conforme leveringen dienen per aangetekend schrijven binnen de 5 dagen na ontvangst van de goederen te worden ingediend, zoniet gelden de goederen sowieso als definitief aanvaard en kan ÖkoFEN Belgium bv niet meer aangesproken worden voor deze gebreken.
6. Behoudens bepalingen van dwingend recht of van openbare orde of bij een bewezen opzettelijke en bedrieglijke fout kan ÖkoFEN Belgium bv enkel aansprakelijk worden gesteld voor de directe schade (exclusief indirecte of gevolgschade) die voortvloeit uit onze verbintenissen en dit maximaal ten belope van het bedrag van de bestelde, verkochte of geleverde goederen. Wij zullen eveneens tot vervanging van het toestel overgaan in geval van een verborgen gebrek aan het toestel dit voor zover het verborgen gebrek gegrond is en wordt gemeld uiterlijk binnen de 6 maanden na de levering en op voorwaarde dat de koopwaar niet bewerkt of veranderd werd. Klachten inzake verborgen gebreken ontvangen buiten voornoemde termijn van 6 maanden zijn laattijdig en geven geen aanleiding tot vervanging van het toestel, dan wel enige andere vorm van schadevergoeding. Een eventuele vordering dient in elk geval ingesteld te worden binnen een korte termijn overeenkomstig art. 1648 (Oud) BW, die hier contractueel wordt bepaald op 3 maanden na het ontdekken van het verborgen gebrek, op straffe van verval. In elk geval verstrekken wij nooit meer garantie dan de garantie verstrekt door onze leverancier.
7. Zelfs indien franco verkocht of geleverd, gebeurt de verzending van de goederen op risico van de bestemming. In geen geval zijn we verantwoordelijk voor schade of tekorten bij aankomst vastgesteld. Alvorens de vervoerder te ontlasten dient de bestemming elk gebrek te laten vaststellen.
8. De klant aanvaardt de levering van de goederen op camion voor de werf of voor de woonplaats. Het lossen is op risico van de klant. Tenzij anders vermeld, geschieden alle leveringen "af magazijn".
9. We behouden ons het recht voor de goederen te factureren volgens de gedane leveringen, zelfs indien deze gedeeltelijk zijn.
10. Tenzij anders en schriftelijk overeengekomen zijn onze facturen betaalbaar op 30 dagen netto, op de rekening zoals aangegeven op de factuur. De geleverde goederen blijven de volledige eigendom van ÖkoFEN Belgium bv tot volledige betaling. Indien de facturen niet binnen de 15 kalenderdagen, na de verzending ervan, schriftelijk geprotesteerd worden, houdt dit een onherroepelijke aanvaarding in van de factuur.
11. Zo de factuur niet betaald is op de vervalddag, zijn alle nog verschuldigde bedragen onmiddellijk van rechtswege en zonder voorafgaandelijke ingebrekestelling opeisbaar, welk gemak ook van betaling voorafgaandelijk werd toegestaan. Bij niet betaalde schuldvorderingen kunnen we een contante betaling eisen voor de verzending van elke nieuwe levering welke condities ook voorafgaand werden bedongen.
12. In geval van niet-betaling van een gedeeltelijke levering hebben we het recht het saldo van de bestelling te annuleren.
13. Bij elke vertraging van betaling wordt van rechtswege en zonder voorafgaandelijke ingebrekestelling de wettelijke verwijlrentrest aangerekend en dit vanaf de vervalddag met een minimum bedrag van 50 € en dit als schadevergoeding.
14. In geval van betwistingen zijn alleen de rechtbanken en Vrederegerechten van Kortrijk bevoegd.
15. Tenzij schriftelijk door ons toegestaan, kan de klant geen bestelling annuleren met uitzondering van de bepaling vervat in art. VI 47 WER.".

EASYPELL

CENTRALE VERWARMING OP PELLETS



www.easypell.com



België

ÖkoFEN Belgium
Kattestraat 81
8520 Kuurne
+32 56 72 36 30
info@okofen.be

Nederland

PEL Energie
Amperestraat 11-H
1446DS. Purmerend
+31 299-723 040
info@pelenergie.nl

Uw EASYPELL Partner: